



◆材料と用具

糸/ニッケピクター毛糸 ニッケ 色がさね (30g玉巻)の赤系段染め(605)を210g (7玉)
針/3/0号かぎ針

◆でき上がり寸法

胸回りフリー 着たけ約65cm

◆ゲージ

モチーフ1枚7×7cm

◆編み方要点

糸は1本どりで、モチーフは鎖の作り目で番号順につなぎながら編みます。

身頃●モチーフは1から横につなぎながら編みます。101から120は袖あき部分につなぎないようにし、101まで戻ってきたら下に向かって編んでいきます。101、81、61はモチーフが輪になるよう隣りとつながります。最後は編み始めの位置に戻ります。

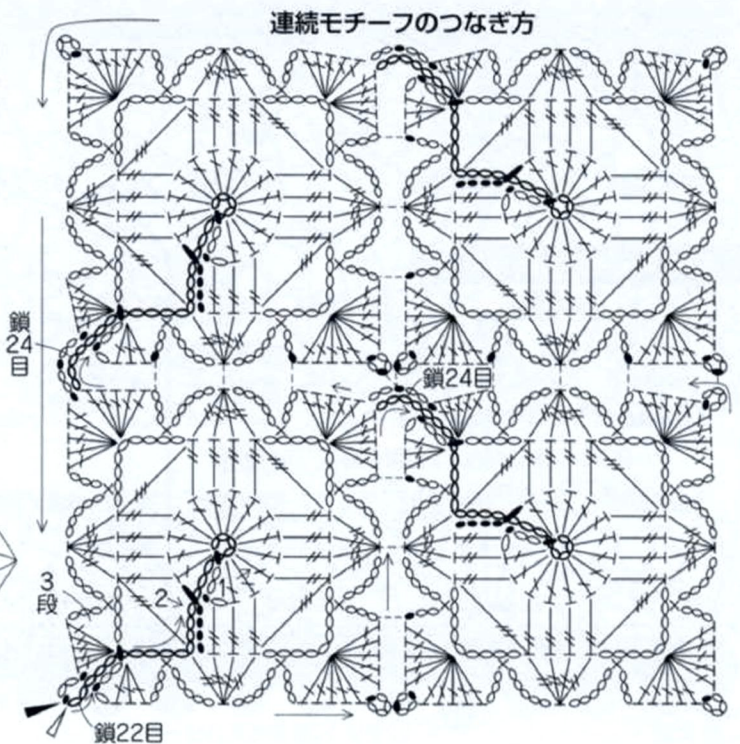
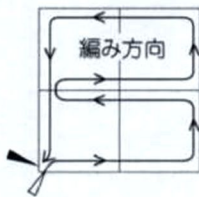
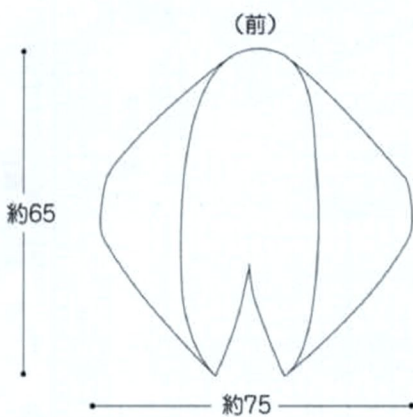
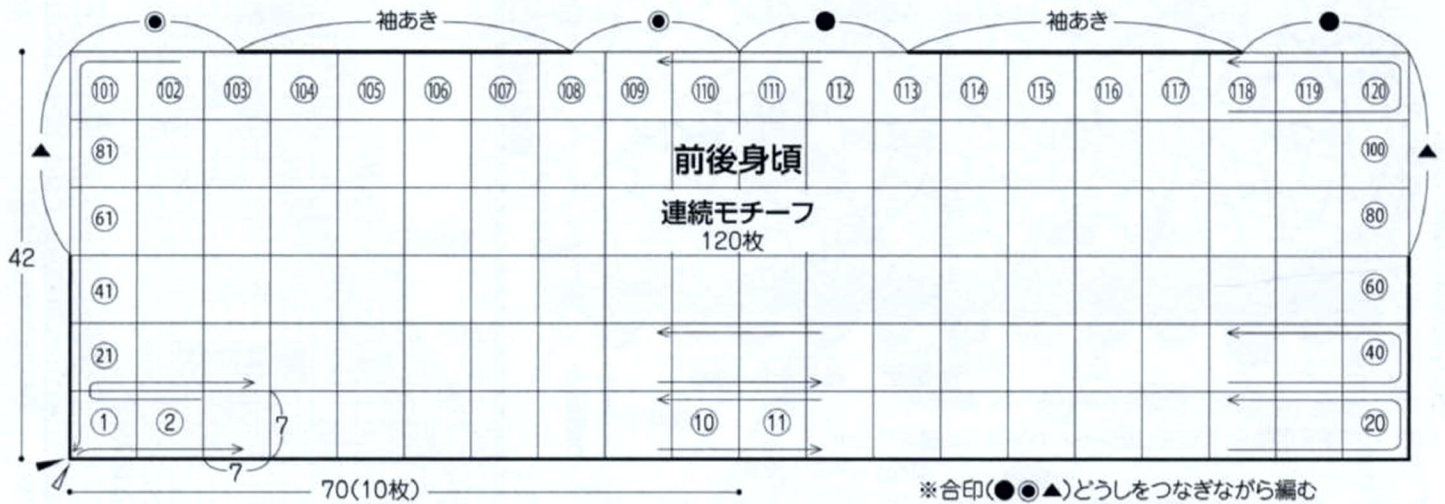

◁=糸をつける
▶=糸を切る

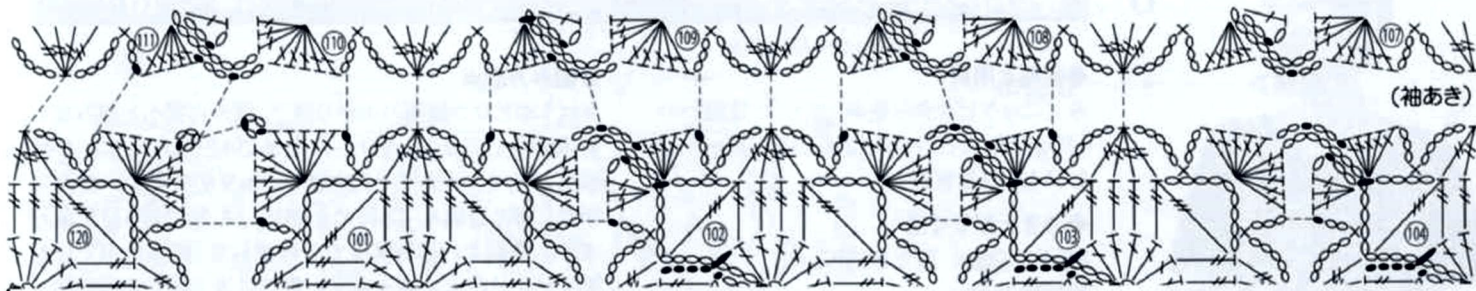

連続モチーフの編み方図

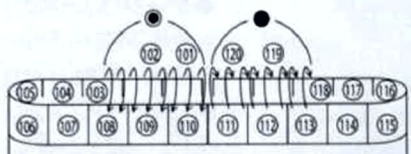
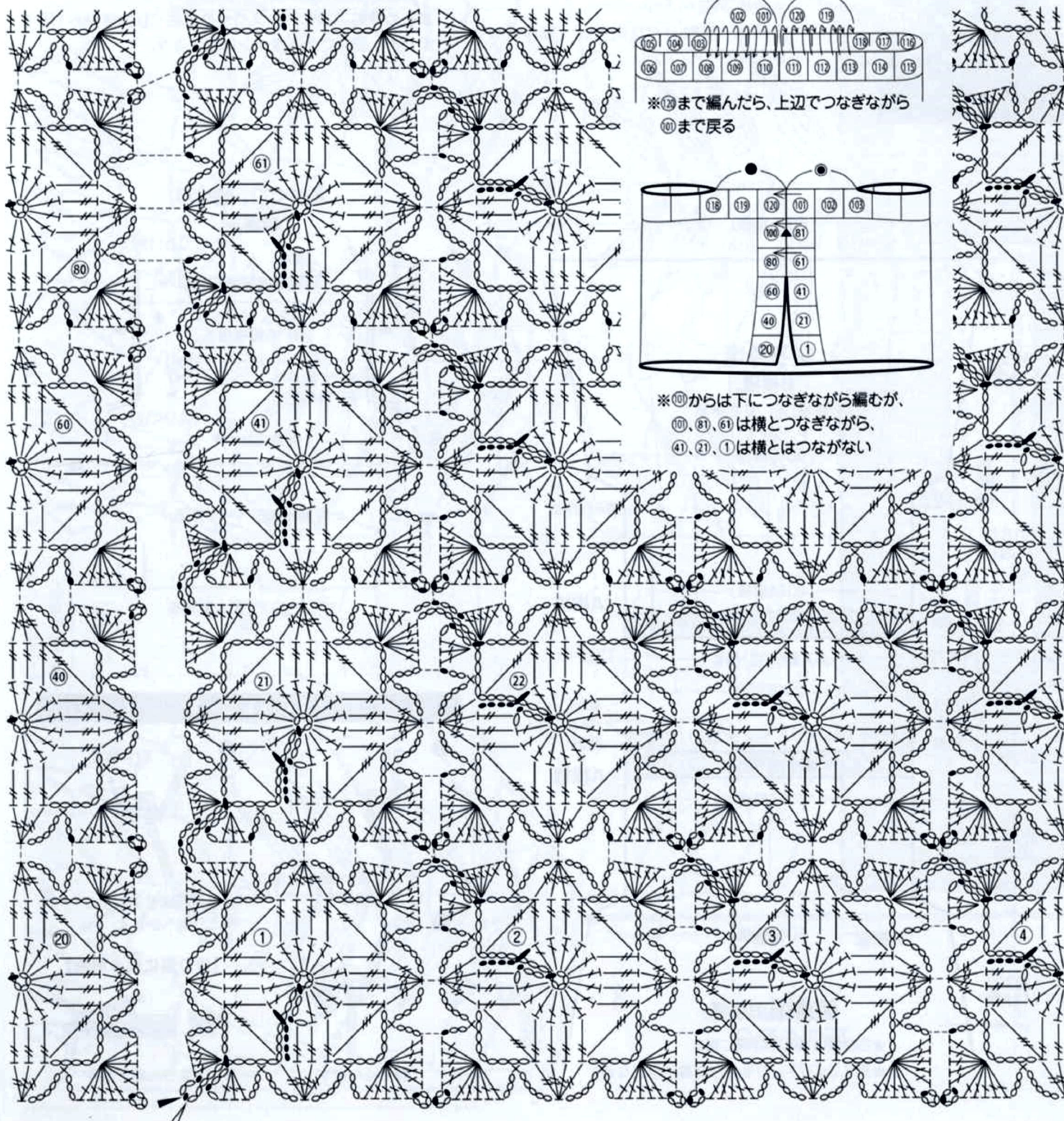

※⑬まで編んだら、上辺つなぎながら
⑩まで戻る

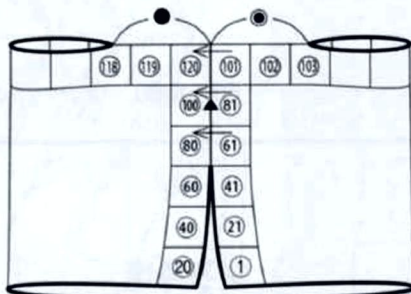

※⑩からは下につなぎながら編むが、
⑩、⑧、⑥は横につなぎながら、
④、②、①は横とはつながない