



[www.artmanuais.com.br](http://www.artmanuais.com.br)



### Jogo de Banheiro – Tampo do Vaso

#### **Material:**

Novelos de linha Camila Fashion Coats Corrente nas seg quantidades e cores: 1 branco, 2 n° 1180 (rosa) e 4 n° 1362 (pink). Trab c/ fio duplo.

Ag de alumínio Corrente Milward p/ crochê (2,50mm).

**Medida do trab pronto:** 51cm x 44cm.

**Característica:** requer prática.

**Comentário:** material indicado p/ o jogo completo.

#### **Orientação:**

##### **Frente**

1) Iniciar o anel c/ fio rosa, pelo gráfico 1 (do tapete da pia). Fazer o anel seguinte passando por dentro do primeiro, c/ fio pink e depois os 2 restantes da mesma forma, até formar um grupo de 4 anéis entrelaçados (ver foto).

2) Trab o módulo sobre os anéis unidos, pelo gráfico 2 (do tapete da pia). Fazer 14 iguais.

3) Trab 2 módulos pelo gráfico 1, 2 pelo gráfico 2 e 2 pelo gráfico 3. Unir os módulos c/ costura de mão (ver esquema de montagem e foto).



4) Trab o biquinho em volta dos módulos unidos, pelo gráfico 3 (do tapete da pia).

**Costas**

5) Trab em carr de ida e volta, pelo gráfico 4.

**Acabamento:**

6) Unir frente e costas c/ costura de mão.

GRÁFICO 1 – MEIO MÓDULO FAZER 2 IGUAIS.

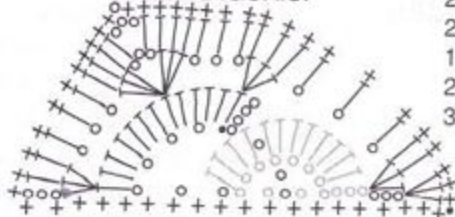

LEGENDA:  
2 ANÉIS C/ FIO ROSA  
2 ANÉIS C/ FIO PINK  
1ª CARR C/ FIO BRANCO  
2ª CARR C/ FIO ROSA  
3ª CARR C/ FIO PINK

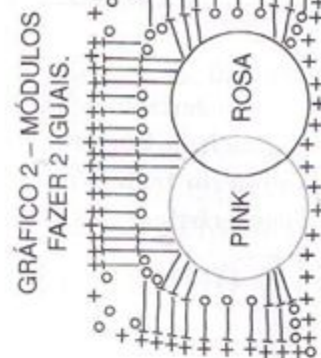

ESQUEMA DE MONTAGEM

G3	GT2	GT2	G3
GT2	GT2	GT2	GT2
GT2	GT2	GT2	GT2
GT2	GT2	GT2	GT2
G1	G2	G2	G1

LEGENDA:  
G1 = GRÁFICO 1  
G2 = GRÁFICO 2  
G3 = GRÁFICO 3  
GT2 = GRÁFICO 2 (DO TAPETE DA PIA)  
⏏ = GRUPO (2PA FECHADOS JUNTOS)

GRÁFICO 3 – MÓDULO FAZER 1 MÓDULO C/ 1 ANEL ROSA E 2 PINK E OUTRO C/ 1 ANEL PINK E 2 ROSA.



GRÁFICO 4 – COSTAS C/ FIO PINK. TRAB 1 CARR DE PB EM VOLTA.



**Jogo de Banheiro – Tapete do Vaso**

**Material:**

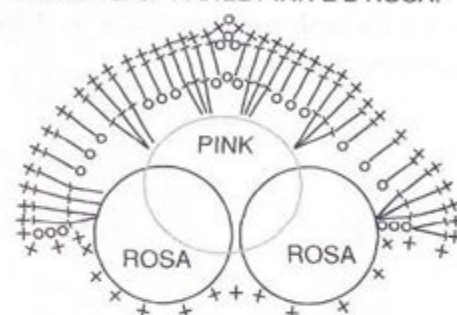
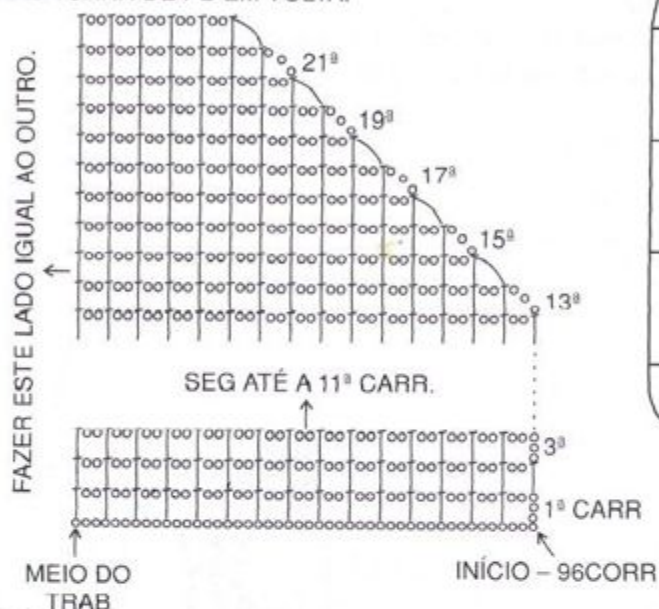
Usar o material indicado na receita do tampo do vaso deste jogo de banheiro. Trab c/ fio duplo.

Ag de alumínio **Corrente** Milward p/ crochê (2,50mm).

Medida do trab pronto: 54cm x 44cm.

Característica: requer prática.

**Orientação:**

- 1) Iniciar o anel c/ fio rosa, pelo gráfico 1 (do tapete da pia). Fazer o anel seguinte passando por dentro do primeiro, c/ fio pink e depois os 2 restantes da mesma forma, até formar um grupo de 4 anéis entrelaçados (ver foto).
- 2) Trab o módulo sobre os anéis unidos, pelo gráfico 2 (do tapete da pia). Fazer 16 iguais.
- 3) Unir os módulos c/ costura de mão (ver esquema de montagem e foto).
- 4) Trab o biquinho em volta dos módulos unidos, pelo gráfico 3 (do tapete da pia).

ESQUEMA DE MONTAGEM

GT2			GT2
GT2			GT2
GT2	GT2	GT2	GT2
GT2	GT2	GT2	GT2
GT2	GT2	GT2	GT2

LEGENDA:  
GT2 = GRÁFICO 2 (DO TAPETE DA PIA)



**Jogo de Banheiro – Porta-papel**

**Material:**

Usar o material indicado na receita do tampo do vaso deste jogo de banheiro. Trab c/ fio duplo.

Ag de alumínio **Corrente** Milward p/ crochê (2,50mm).

1 argola plástica c/ 8cm de diâmetro.

Medida do trab pronto: 72cm x 17cm.

Característica: requer prática.

**Orientação:**

**Frente**

- 1) Iniciar o anel c/ fio rosa, pelo gráfico 1 (do tapete da pia). Fazer o anel seguinte passando por dentro do primeiro, c/ fio pink e depois os 2 restantes da mesma forma, até formar um grupo de 4 anéis entrelaçados (ver foto).
- 2) Trab o módulo sobre os anéis unidos, pelo gráfico 2 (do tapete da pia). Fazer 6 iguais.



- 3) Unir os módulos c/ costura de mão (ver esquema de montagem).
- 4) Trab o biquinho em volta dos módulos unidos, pelo gráfico 3 (do tapete da pia).

**Costas**

- 4) Trab em carr de ida e volta, pelo gráfico 2.

**Acabamento:**

- 5) Unir frente e costas, c/ costura de mão, formando 3 bolsas p/ papel.
- 6) Revestir a argola c/ pb alongado bem junto c/ fio pink e prender na larg superior, c/ costura de mão.



LEGENDA:  
GT2 = GRÁFICO 2 (DO TAPETE DA PIA)

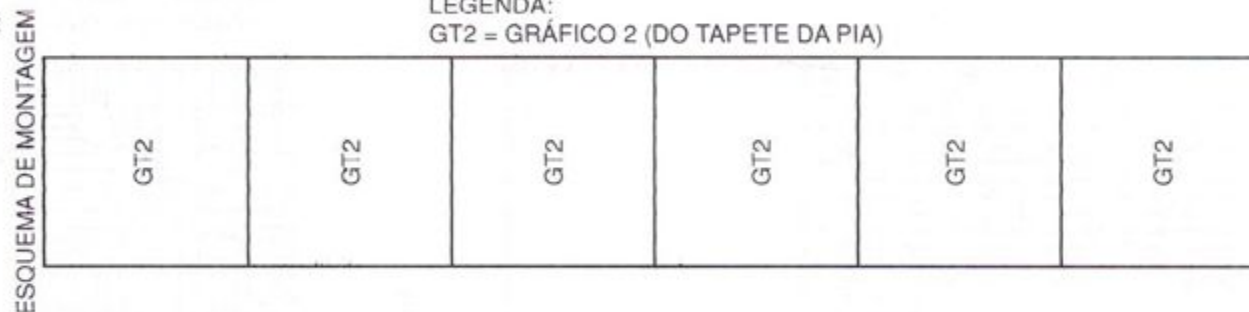

**Jogo de Banheiro – Tapete da Pia**

**Material:**

Usar o material indicado na receita do tampo do vaso deste jogo de banheiro.

Ag de alumínio **Corrente** Milward p/ crochê (2,50mm).

**Medida do trab pronto:** 58cm x 46cm.

**Característica:** requer prática.

**Orientação:**

- 1) Iniciar o anel c/ fio rosa, pelo gráfico 1. Fazer o anel seguinte passando por dentro do primeiro, c/ fio pink e depois os 2 restantes da mesma forma, até formar um grupo de 4 anéis entrelaçados (ver foto).
- 2) Trab o módulo sobre os anéis unidos, pelo gráfico 2. Fazer 20 iguais. Unir os módulos c/ costura de mão (ver esquema de montagem).
- 3) Trab o biquinho em volta dos módulos unidos, pelo gráfico 3.

GRÁFICO 3 – BIQUINHO  
TRAB C/ FIO PINK.



GRÁFICO 1 – ANEL  
FAZER 40 ANÉIS C/ FIO ROSA  
E 40 ANÉIS C/ FIO PINK.

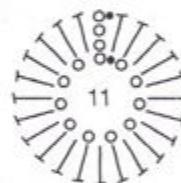

OBS.: PARA A EXECUÇÃO DOS ANÉIS,  
FAZER AS CORR, PASSAR POR  
DENTRO DO ANEL RESERVADO E  
DAR CONTINUAÇÃO C/ OS PA (VER FOTO).

GRÁFICO 2 – MÓDULO  
FAZER 20 IGUAIS.

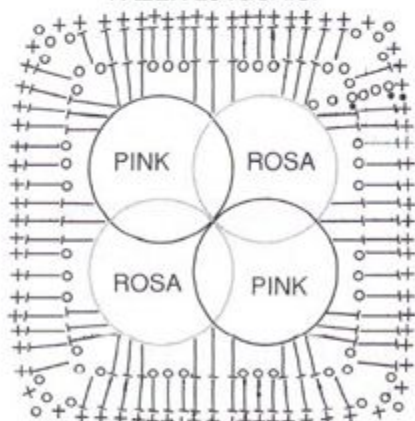

LEGENDA:  
1ª CARR C/ FIO BRANCO  
2ª CARR C/ FIO ROSA  
3ª CARR C/ FIO PINK

ESQUEMA DE MONTAGEM

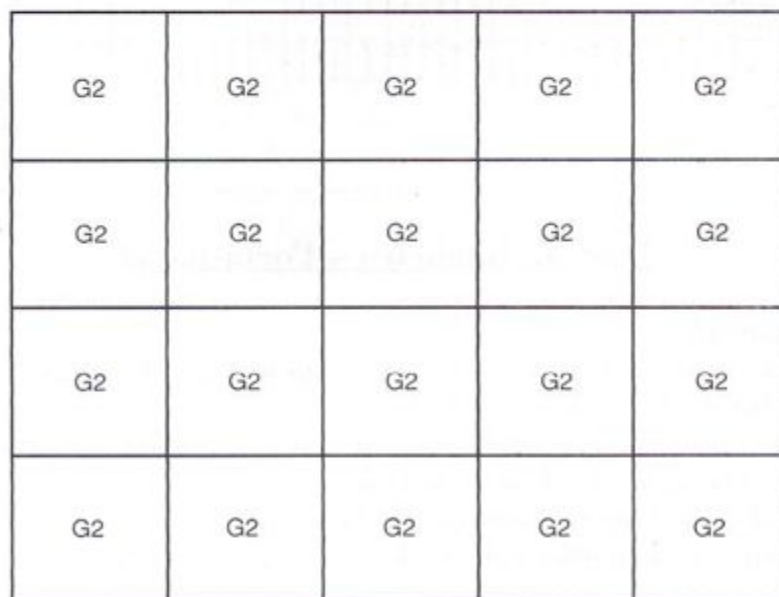

LEGENDA:  
G2 = GRÁFICO 2